



**МЭРИЯ**  
**города Новосибирска**

**ДЕПАРТАМЕНТ СТРОИТЕЛЬСТВА И АРХИТЕКТУРЫ**  
**ГЛАВНОЕ УПРАВЛЕНИЕ АРХИТЕКТУРЫ И ГРАДОСТРОИТЕЛЬСТВА**

Красный проспект, 50  
г. Новосибирск, 630091



### **ПАСПОРТ ФАСАДОВ**

здания, сооружения, нестационарного объекта  
на территории города Новосибирска.

Здание по адресу:  
Ленинский район, Проспект Карла Маркса, д. 30

Административное здание

Белгород 2021

Ведомость чертежей и документов основного комплекта.

№ листа	Наименование
1	Общие данные
2	<b>Существующее</b> архитектурно-колористическое решение фасадов в осях 1-5, М 1:300
3	<b>Существующее</b> архитектурно-колористическое решение фасадов в осях А-В, Б-Д, М 1:300
4	<b>Существующее</b> архитектурно-колористическое решение фасадов в осях Д-А, М 1:300
5	<b>Существующее</b> архитектурно-колористическое решение фасадов в осях 5-2, 3-1, М 1:300
6	Схема <b>существующего</b> размещения конструкций и инженерного оборудования на фасадах в осях 1-5, М 1:300
7	Схема <b>существующего</b> размещения конструкций и инженерного оборудования на фасадах в осях А-В, Б-Д, М 1:300
8	Схема <b>существующего</b> размещения конструкций и инженерного оборудования на фасадах в осях Д-А, М 1:300
9	Схема <b>существующего</b> размещения конструкций и инженерного оборудования на фасадах в осях 5-2, 3-1, М 1:300
10	<b>Перспективное</b> архитектурно-колористическое решение фасадов в осях 1-5, М 1:300
11	<b>Перспективное</b> архитектурно-колористическое решение фасадов в осях А-В, Б-Д, М 1:300
12	<b>Перспективное</b> архитектурно-колористическое решение фасадов в осях Д-А, М 1:300
13	<b>Перспективное</b> архитектурно-колористическое решение фасадов в осях 5-2, 3-1, М 1:300
14	Схема <b>перспективного</b> размещения конструкций и инженерного оборудования на фасадах в осях 1-5, М 1:300
15	Схема <b>перспективного</b> размещения конструкций и инженерного оборудования на фасадах в осях А-В, Б-Д, М 1:300
16	Схема <b>перспективного</b> размещения конструкций и инженерного оборудования на фасадах в осях Д-А, М 1:300
17	Схема <b>перспективного</b> размещения конструкций и инженерного оборудования на фасадах в осях 5-2, 3-1, М 1:300
18	Ведомость <b>существующей</b> отделки фасадов
19	Ведомость <b>существующих</b> информационных и рекламных конструкций
20	Ведомость <b>перспективной</b> отделки фасадов
21	Ведомость <b>перспективных</b> информационных и рекламных конструкций
22	Фотофиксация существующего состояния фасадов. Главный фасад, боковые фасады, дворовой фасад. Кровля.
23	Фотофиксация существующего состояния фасадов. Главный фасад, боковые фасады, дворовой фасад. Кровля.
24	Фотофиксация существующего состояния фасадов. Главный фасад, боковые фасады, дворовой фасад. Кровля.

Ситуационная план-схема с размещением объекта. Масштаб (1:2000)

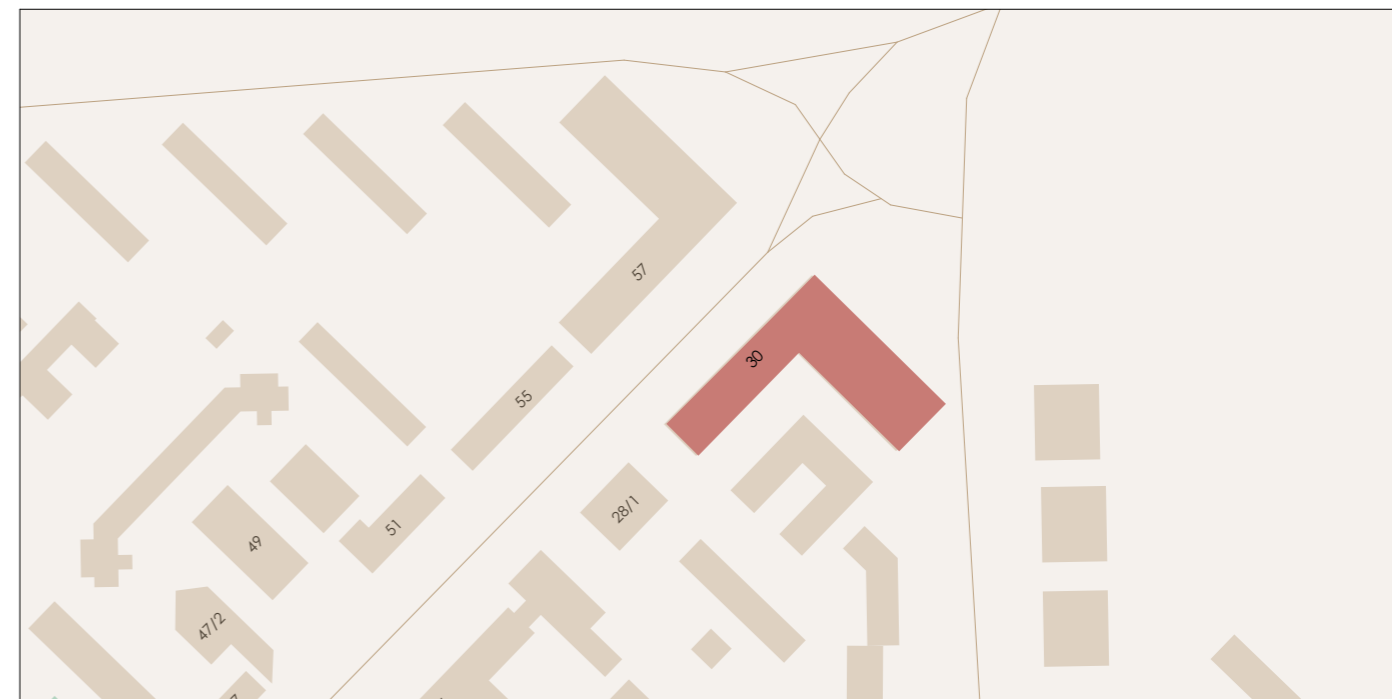

План координации осей.

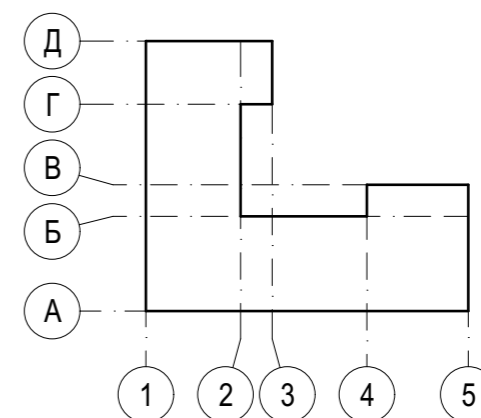

Пояснительная записка

- Альбом фасадов здания выполнен на основании к подготовке паспорта фасадов - комплексное проектное предложение по архитектурно-средовому оформлению проспекта Карла Маркса в городе Новосибирск;
- год постройки: —;
- кадастровый номер земельного участка, на котором расположен объект: 54:35:064310:15;
- кадастровый номер объекта: —;
- конструктивное решение: стены - кирпичные, внешняя отделка - плитка облицовочная, Окна - ПВХ, Двери - металлические;
- этажность: 8;
- строительный объем: 80 075,75 м<sup>3</sup>;
- площадь здания: 20 494 м<sup>2</sup>;

Выполнил	Болотских	Подпись	Дата	Административное здание Здание по адресу: Ленинский район, Проспект Карла Маркса, д. 30		
Проверил	Воронин	<i>Воронин</i>	03.21			
				Общие данные	Разработчик	Лист
					ООО "Архитектурное бюро Максима Воронина"	1

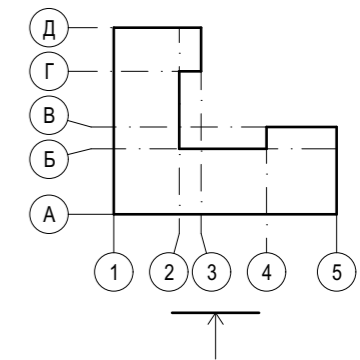

Примечания: Данный лист смотреть совместно с листом № 18 "Ведомость существующей отделки фасадов"

		Подпись	Дата	Административное здание Здание по адресу: Ленинский район, Проспект Карла Маркса, д. 30			
Выполнил	Болотских	<i>[Signature]</i>	03.21				
Проверил	Воронин	<i>[Signature]</i>	03.21	Существующее архитектурно-колористическое решение фасада в осях 1-5, М 1:200		Разработчик	Лист
						ООО "Архитектурное бюро Максима Воронина"	2

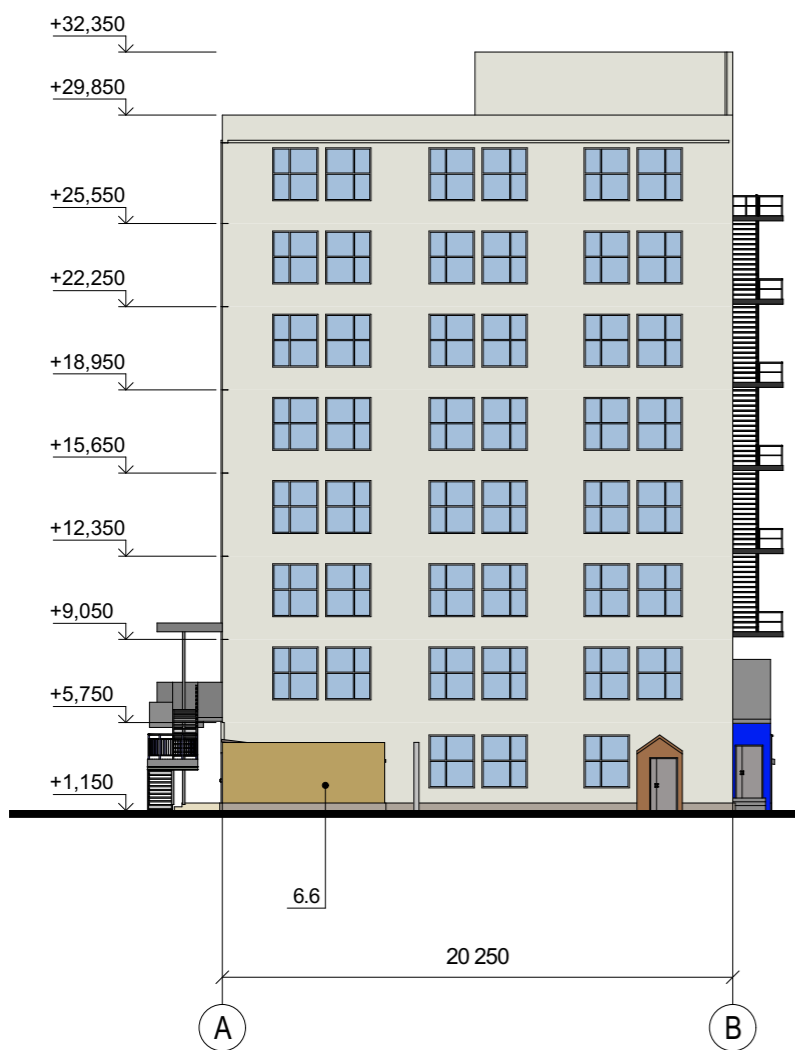
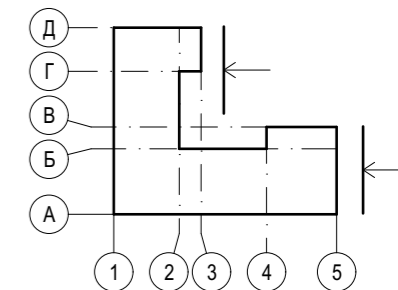

Примечания: Данный лист смотреть совместно с листом № 18 "Ведомость существующей отделки фасадов"

		Подпись	Дата	Административное здание Здание по адресу: Ленинский район, Проспект Карла Маркса, д. 30	
Выполнил	Болотских	<i>[Signature]</i>	03.21		
Проверил	Воронин	<i>[Signature]</i>	03.21	Существующее архитектурно-колористическое решение фасада в осях А-В, Б-Д, М 1:200	Разработчик
					ООО "Архитектурное бюро Максима Воронина"
					3

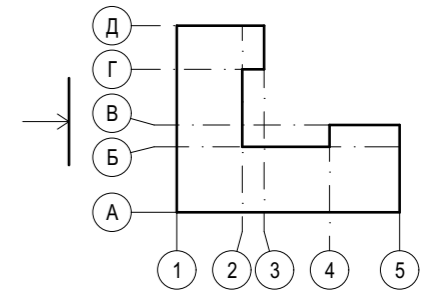

Примечания: Данный лист смотреть совместно с листом № 18 "Ведомость существующей отделки фасадов"

		Подпись	Дата	Административное здание Здание по адресу: Ленинский район, Проспект Карла Маркса, д. 30	
Выполнил	Болотских	<i>[Signature]</i>	03.21		
Проверил	Воронин	<i>[Signature]</i>	03.21	Существующее архитектурно- колористическое решение фасада в осях Д- А, М 1:200	Разработчик
					ООО "Архитектурное бюро Максима Воронина"
					4



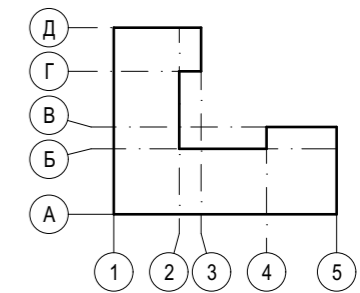

**Существующие информационные и рекламные конструкции**

- ТЕКСТ Настенное панно / фасадная вывеска - без подложки
- ТЕКСТ Настенное панно / фасадная вывеска - на подложке
- ЭКРАН Видеоэкран
- К Консольная вывеска / кронштейн
- Т Табличка
- А Указатель с наименованием улицы и номером дома
- ТЕКСТ Витринная вывеска (внутренняя сторона остекления) / РК
- ТЕКСТ Декоративная пленка на поверхности остекления

**Дополнительное оборудование**

- Существующее размещение блоков кондиционеров
- ▼ Осветительное оборудование
- Камера видеонаблюдения

Примечания: Данный лист смотреть совместно с листом № 19 "Ведомость существующих информационных и рекламных конструкций"

		Подпись	Дата	Административное здание Здание по адресу: Ленинский район, Проспект Карла Маркса, д. 30		
Выполнил	Болотских	<i>[Signature]</i>	03.21	Схема существующего размещения конструкций и инженерного оборудования на фасадах в осях 1-5, М 1:200		
Проверил	Воронин	<i>[Signature]</i>	03.21			
				ООО "Архитектурное бюро Максима Воронина"		6

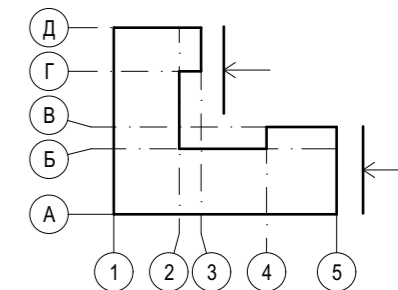

Существующие информационные и рекламные конструкции

- Табличка
- Информационный стенд
- Декоративная пленка на поверхности остекления

Дополнительное оборудование

- Существующее размещение блоков кондиционеров
- Осветительное оборудование

Примечания: Данный лист смотреть совместно с листом № 19 "Ведомость существующих информационных и рекламных конструкций"

		Подпись	Дата	Административное здание Здание по адресу: Ленинский район, Проспект Карла Маркса, д. 30		
Выполнил	Болотских		03.21	Разработчик		
Проверил	Воронин		03.21			
				Лист		
Схема существующего размещения конструкций и инженерного оборудования на фасадах в осях А-В, Б-Д, М 1:200				7		



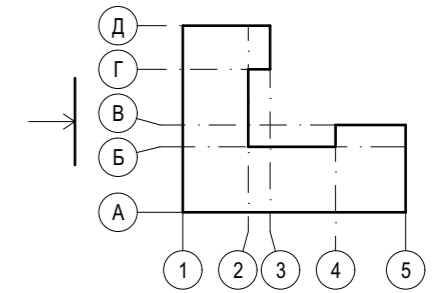

**Существующие информационные и рекламные конструкции**

- ТЕКСТ Настенное панно / фасадная вывеска - без подложки
- ТЕКСТ Настенное панно / фасадная вывеска - на подложке
- экран Видеоэкран
- Т Табличка
- И Информационный стенд
- А Указатель с наименованием улицы и номером дома
- [Pattern] Витринная вывеска (внутренняя сторона остекления) / РК
- [Pattern] Декоративная пленка на поверхности остекления

**Дополнительное оборудование**

- Существующее размещение блоков кондиционеров
- ▼ Осветительное оборудование
- Камера видеонаблюдения

Примечания: Данный лист смотреть совместно с листом № 19 "Ведомость существующих информационных и рекламных конструкций"

		Подпись	Дата	Административное здание Здание по адресу: Ленинский район, Проспект Карла Маркса, д. 30			
Выполнил	Болотских	<i>[Signature]</i>	03.21				
Проверил	Воронин	<i>[Signature]</i>	03.21	Схема существующего размещения конструкций и инженерного оборудования на фасадах в осях Д-А, М 1:200		Разработчик	Лист
						ООО "Архитектурное бюро Максима Воронина"	

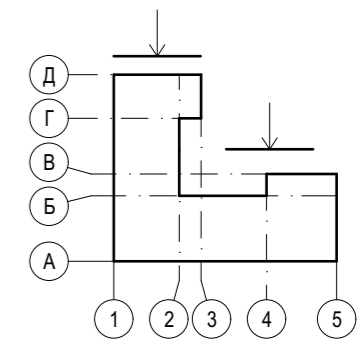

Существующие информационные и рекламные конструкции

- ТЕКСТ Настенное панно / фасадная вывеска - без подложки
- Т Табличка
- Декоративная пленка на поверхности остекления

Дополнительное оборудование

- Существующее размещение блоков кондиционеров
- ▼ Осветительное оборудование
- Камера видеонаблюдения

Примечания: Данный лист смотреть совместно с листом № 19 "Ведомость существующих информационных и рекламных конструкций"

Выполнил	Болотских	Подпись	Дата	Административное здание Здание по адресу: Ленинский район, Проспект Карла Маркса, д. 30		
Проверил	Воронин	<i>[Signature]</i>	03.21			
			03.21	Схема существующего размещения конструкций и инженерного оборудования на фасадах в осях 5-2, 3-1, М 1:200		Разработчик ООО "Архитектурное бюро Максима Воронина"
						Лист 9

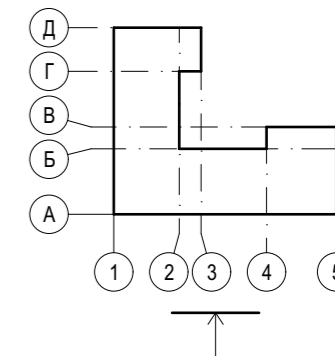

Примечания: Данный лист смотреть совместно с листом № 20 "Ведомость перспективной отделки фасадов"

		Подпись	Дата	Административное здание Здание по адресу: Ленинский район, Проспект Карла Маркса, д. 30	
Выполнил	Болотских	<i>[Signature]</i>	03.21		
Проверил	Воронин	<i>[Signature]</i>	03.21	Перспективное архитектурно- колористическое решение фасада в осях 1- 5, М 1:200	Разработчик
					ООО "Архитектурное бюро Максима Воронина"
					10

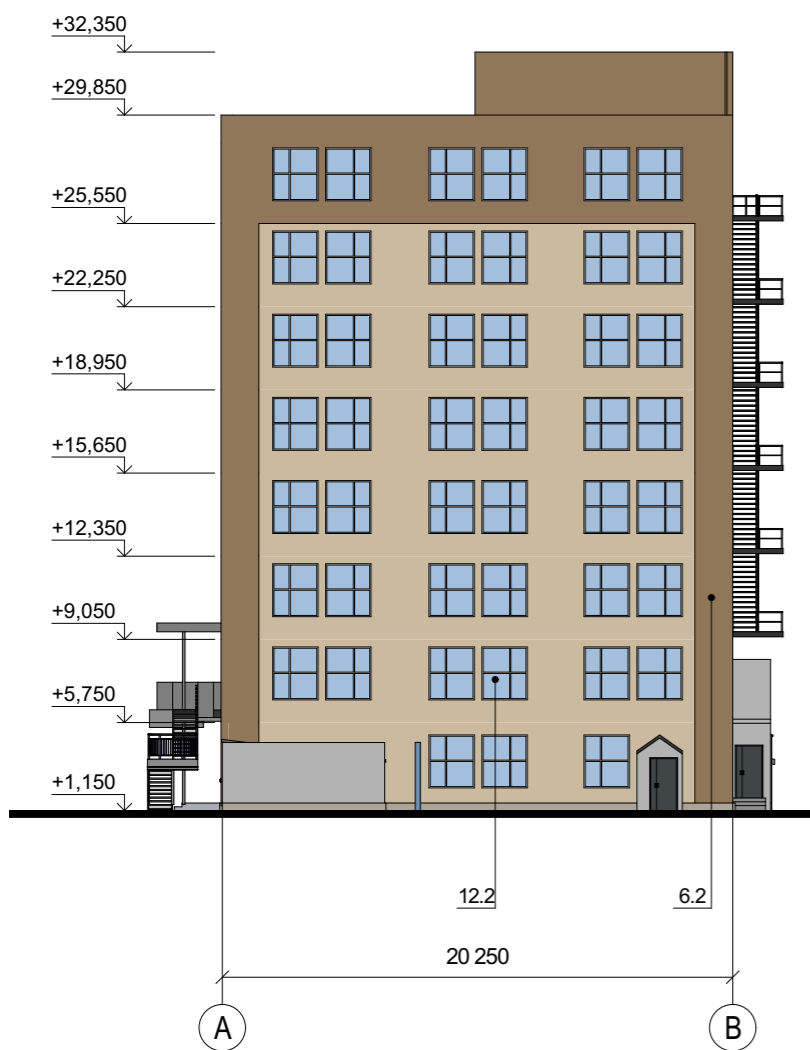
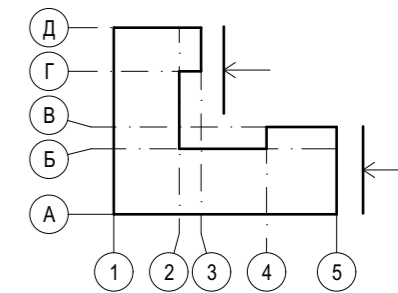

Примечания: Данный лист смотреть совместно с листом № 20 "Ведомость перспективной отделки фасадов"

		Подпись	Дата	Административное здание Здание по адресу: Ленинский район, Проспект Карла Маркса, д. 30	
Выполнил	Болотских	<i>[Signature]</i>	03.21		
Проверил	Воронин	<i>[Signature]</i>	03.21	Перспективное архитектурно- колористическое решение фасада в осях А- В, Б-Д, М 1:200	Разработчик
					ООО "Архитектурное бюро Максима Воронина"
					11

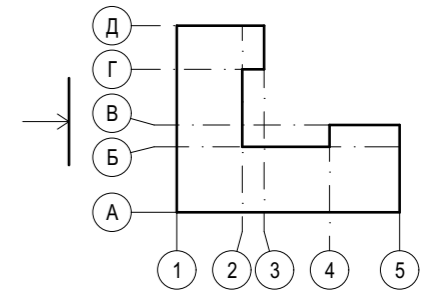

Примечания: Данный лист смотреть совместно с листом № 20 "Ведомость перспективной отделки фасадов"

		Подпись	Дата	Административное здание Здание по адресу: Ленинский район, Проспект Карла Маркса, д. 30	
Выполнил	Болотских	<i>[Signature]</i>	03.21		
Проверил	Воронин	<i>[Signature]</i>	03.21	Перспективное архитектурно- колористическое решение фасада в осях Д- А, М 1:200	Разработчик
				ООО "Архитектурное бюро Максима Воронина"	Лист
					12

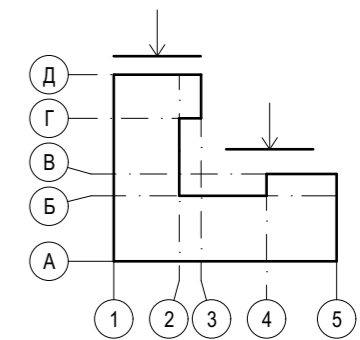

Примечания: Данный лист смотреть совместно с листом № 20 "Ведомость перспективной отделки фасадов"

		Подпись	Дата	Административное здание Здание по адресу: Ленинский район, Проспект Карла Маркса, д. 30		
Выполнил	Болотских	<i>[Signature]</i>	03.21			
Проверил	Воронин	<i>[Signature]</i>	03.21	Перспективное архитектурно- колористическое решение фасада в осях 5- 2, 3-1, М 1:200		Разработчик
						ООО "Архитектурное бюро Максима Воронина"
						13

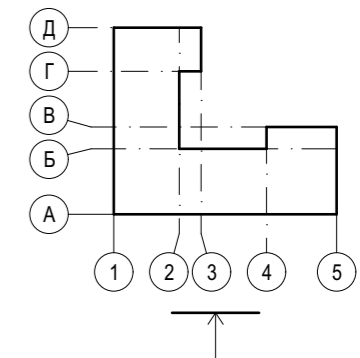

Перспективные информационные и рекламные конструкции

- текст Настенное панно / фасадная вывеска - без подложки
- К Консольная вывеска / кронштейн
- Т Табличка
- А Указатель с наименованием улицы и номером дома
- И Информационный стенд
- [Иконка] Витринная вывеска (внутренняя сторона остекления) / РК

Дополнительное оборудование

- Перспективное размещение блоков кондиционеров
- ▼ Осветительное оборудование
- ▼ Оборудование архитектурного освещения

Примечания: Данный лист смотреть совместно с листом № 21 "Ведомость перспективных информационных и рекламных конструкций"

Выполнил	Болотских	Подпись	Дата	Административное здание Здание по адресу: Ленинский район, Проспект Карла Маркса, д. 30		
Проверил	Воронин	<i>[Подпись]</i>	03.21			
				Схема перспективного размещения конструкций и инженерного оборудования на фасадах в осях 1-5, М 1:200		Лист
				Разработчик		14
				ООО "Архитектурное бюро Максима Воронина"		

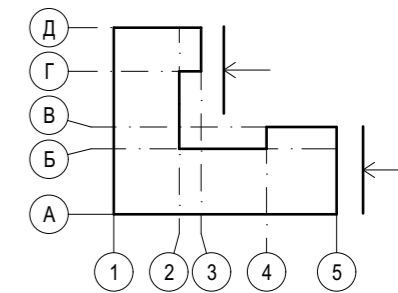

Перспективные информационные и рекламные конструкции

- Табличка
- Информационный стенд
- Информационные блоки

Дополнительное оборудование

- Перспективное размещение блоков кондиционеров
- Осветительное оборудование
- Оборудование архитектурного освещения

Примечания: Данный лист смотреть совместно с листом № 21 "Ведомость перспективных информационных и рекламных конструкций"

		Подпись	Дата	Административное здание Здание по адресу: Ленинский район, Проспект Карла Маркса, д. 30	
Выполнил	Болотских	<i>[Signature]</i>	03.21		
Проверил	Воронин	<i>[Signature]</i>	03.21	Схема перспективного размещения конструкций и инженерного оборудования на фасадах в осях А-В, Б-Д, М 1:200	
				ООО "Архитектурное бюро Максима Воронина"	
					15



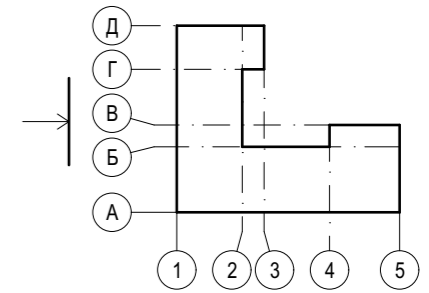

Перспективные информационные и рекламные конструкции

- текст Настенное панно / фасадная вывеска - без подложки
- К Консольная вывеска / кронштейн
- Т Табличка
- И Информационный стенд
- А Указатель с наименованием улицы и номером дома
- [Symbol] Витринная вывеска (внутренняя сторона остекления) / РК

Дополнительное оборудование

- ▼ Осветительное оборудование
- ▼ Оборудование архитектурного освещения

Примечания: Данный лист смотреть совместно с листом № 21 "Ведомость перспективных информационных и рекламных конструкций"

		Подпись	Дата	Административное здание Здание по адресу: Ленинский район, Проспект Карла Маркса, д. 30			
Выполнил	Болотских	<i>[Signature]</i>	03.21				
Проверил	Воронин	<i>[Signature]</i>	03.21	Схема перспективного размещения конструкций и инженерного оборудования на фасадах в осях Д-А, М 1:200		Разработчик	Лист
						ООО "Архитектурное бюро Максима Воронина"	

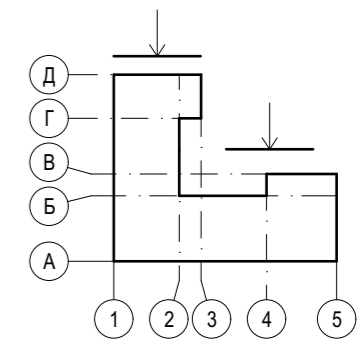

Перспективные информационные и рекламные конструкции

- текст - Настенное панно / фасадная вывеска - без подложки
- Т - Табличка
- И - Информационный стенд
- Т - Информационные блоки

















Дополнительное оборудование

- Перспективное размещение блоков кондиционеров
- Осветительное оборудование
- Оборудование архитектурного освещения

Примечания: Данный лист смотреть совместно с листом № 21 "Ведомость перспективных информационных и рекламных конструкций"

Выполнил	Болотских	Подпись	Дата	Административное здание Здание по адресу: Ленинский район, Проспект Карла Маркса, д. 30		
Проверил	Воронин		03.21			
				Схема перспективного размещения конструкций и инженерного оборудования на фасадах в осях 5-2,3-1, М 1:200	Разработчик	Лист
					ООО "Архитектурное бюро Максима Воронина"	17

Ведомость существующей отделки фасадов

№ п/п	Наименование элемента	Материал и/или вид отделки	Марка цвета по палитрам: RAL, NCS	Образец колера	Примечание
1	Кровля	—	—	—	—
2	Ограждение кровли	—	—	—	—
3	Навесы	—	—	—	—
4	Карнизы	—	—	—	—
5	Слуховые окна	—	—	—	—
6.1	Стены	Кирпич	NCS S 2010-Y20R		—
6.2		Кирпич	Красный		—
6.3		Штукатурка, окраска	RAL 1014		—
6.4		Металлокассеты	RAL 7004		—
6.5		Металлокассеты	RAL 7023		—
6.6		Сайдинг	RAL 7023		—
6.7		Металлокассеты	RAL 6018		—
7	Трубы водостоков	—	—	—	—
8	Подоконные сливы	—	—	—	—
9	Пилястры	—	—	—	—
10	Наличники	—	—	—	—
11	Ограждение балконов и лоджий	Металл, окраска	RAL 7004		Решетчатое ограждение
12	Оконные проемы	—	—	—	—
13	Дверные проемы	—	—	—	—
14	Вентиляционные проемы	—	—	—	—
15	Цоколь	Окраска	RAL 7023		—
16	Площадки входов	Плитка тротуарная	Серый		—
17	Лестницы	Плитка тротуарная	Серый		—
18	Пандусы	Плитка тротуарная	Серый		—
19	Ограждение лестниц и пандусов	Металл, окраска	RAL 7004		Решетчатое ограждение
20	Козырьки	—	—	—	—
21	Ограждающие конструкции тамбуров	—	—	—	—
22.1	Фризы	Панели из композита	RAL 7004		—
22.2		Панели из композита	RAL 1006		—
22.3		Панели из композита	RAL 3003		—
22.4		Панели из композита	RAL 3020		—
23	Фризы тамбуров	—	—	—	—
24	Иные элементы, устройства, оборудование (при их наличии)	—	—	—	—

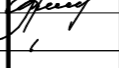
		Подпись	Дата	Административное здание Здание по адресу: Ленинский район, Проспект Карла Маркса, д. 30	
Выполнил	Болотских		03.21		
Проверил	Воронин		03.21	Ведомость существующей отделки фасадов	
				ООО "Архитектурное бюро Максима Воронина"	18

Ведомость существующих рекламных конструкций

№ поз	Вид конструкции	Количество (шт.)	Освещение	Место расположения	Габаритные размеры	Отметка конструкции
РК 1	Настенное панно без подложки	1	Отсутствует	Фасад в осях 1-5 (фриз)	1,0 x 5,1 м	+ 4,550
РК 2	Настенное панно на подложке	3	Отсутствует	Фасад в осях 1-5 (фриз)	1,0 x 5,5 м	+ 4,550
РК 3		1	Отсутствует	Фасад в осях 1-5 (фриз)	1,0 x 28,0 м	+ 4,550
РК 4		1	Отсутствует	Фасад в осях 1-5 (фриз)	1,0 x 8,5 м	+ 4,550
РК 5		11	Отсутствует	Фасад в осях 1-5	0,4 x 1,0 м	+ 4,800
РК 6		1	Отсутствует	Фасад в осях 1-5	1,5 x 6,5 м	+ 4,550
РК 7		2	Отсутствует	Фасад в осях Д-А	0,6 x 3,5 м	+ 4,550
РК 8		1	Отсутствует	Фасад в осях Д-А	0,5 x 3,5 м	+ 4,800
РК 9		Настенное панно без подложки	1	Отсутствует	Фасад в осях Д-А	0,7 x 3,5 м
РК 10	2		Отсутствует	Фасад в осях Д-А	0,6 x 3,5 м	+ 4,000
РК 11	1		Отсутствует	Фасад в осях Д-А	0,5 x 3,5 м	+ 4,800
РК 12	1		Отсутствует	Фасад в осях Д-А	0,7 x 3,5 м	+ 5,200
РК 13	3		Отсутствует	Фасад в осях Д-А (фриз)	0,7 x 3,5 м	+ 4,550
РК 14	1		Отсутствует	Фасад в осях 3-1	0,7 x 3,5 м	+ 4,550
РК 15	Кронштейн		5	Отсутствует	Фасад в осях 1-5 (фриз)	0,7 x 0,7 м
РК 16		1	Отсутствует	Фасад в осях Д-А	0,7 x 0,7 м	+ 4,550
РК 17	Видеоэкран	3	Внутреннее - светодиоды	Фасад в осях 1-5	2,0 x 0,5 м	+ 4,000
РК 18		1	Внутреннее - светодиоды	Фасад в осях Д-А	2,0 x 0,5 м	+ 4,000

Ведомость существующих информационных конструкций

ИК 1	Табличка	9	Отсутствует	Фасад в осях 1-5	0,3 x 0,4 м	+ 0,800
ИК 2		1	Отсутствует	Фасад в осях Б-Д	0,3 x 0,4 м	+ 1,200
ИК 3		3	Отсутствует	Фасад в осях Д-А	0,3 x 0,4 м	+ 1,200
ИК 4		1	Отсутствует	Фасад в осях 3-1	0,3 x 0,4 м	+ 1,200

Ведомость прочих существующих конструкций

ИК 5	Указатель с наименованием улицы и номером дома	1	Отсутствует	Фасад в осях 1-5	0,3 x 0,4 м	+ 4,200
ИК 6		1	Отсутствует	Фасад в осях Д-А	0,3 x 0,4 м	+ 4,200
ИК 7	Информационный стенд	1	Отсутствует	Фасад в осях Б-Д	0,3 x 0,4 м	+ 0,800
ИК 8		1	Отсутствует	Фасад в осях Д-А	0,3 x 0,4 м	+ 0,800

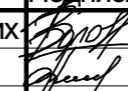
Выполнил	Болотских	Подпись	Дата	Административное здание Здание по адресу: Ленинский район, Проспект Карла Маркса, д. 30		
Проверил	Воронин		03.21			
				Ведомость существующих информационных и рекламных конструкций	Разработчик	Лист
					ООО "Архитектурное бюро Максима Воронина"	19

Ведомость перспективной отделки фасадов

№ п/п	Наименование элемента	Материал и/или вид отделки	Марка цвета по палитрам: RAL, NCS	Образец колера	Примечание
6.1	Стены	Окраска	NCS S 2010-Y20R		—
6.2		Окраска	NCS S 5020-Y20R		—
6.3		Фасадные панели из композитных материалов	RAL 7004		—
8	Подоконные сливы	Оцинкованная сталь, окраска	RAL 9010		—
12.1	Оконные проемы	ПВХ профиль	RAL 9010		—
12.2		ПВХ профиль	RAL 7024		—
13.1	Дверные проемы	ПВХ профиль	RAL 7024		—
13.2		Металл, окраска	RAL 7024		—
15	Цоколь	Керамогранит на клею	RAL 7004		—
16	Площадки входов	Плиты архитектурного бетона	NCS S 4000-N		—
17	Лестницы	Плиты архитектурного бетона	NCS S 4000-N		—
18	Боковая плоскость пандуса	Керамогранит на клею	RAL 7043		—
19	Покрытие пандуса	Бетон	NCS S 4000-N		—
20	Ограждение лестниц и пандусов	Металл, окраска	RAL 7035		Решетчатое ограждение
22	Фризы	Панели из композита	RAL 7043		—

		Подпись	Дата	Административное здание Здание по адресу: Ленинский район, Проспект Карла Маркса, д. 30	
Выполнил	Болотских		03.21		
Проверил	Воронин		03.21	Ведомость перспективной отделки фасадов	
				ООО "Архитектурное бюро Максима Воронина"	20

Ведомость перспективных рекламных конструкций

№ поз	Вид конструкции	Количество (шт.)	Освещение	Место расположения	Габаритные размеры	Отметка конструкции
РК 1	Настенное панно без подложки	1	Внутренне - светодиоды	Фасад в осях 1-5 (фриз)	0,5 x 5,1 м	+ 5,660
РК 2		2	Внутренне - светодиоды	Фасад в осях 1-5 (фриз)	0,5 x 8,5 м	+ 5,660
РК 3		1	Внутренне - светодиоды	Фасад в осях 1-5 (фриз)	0,5 x 27,0 м	+ 5,660
РК 4		1	Внутренне - светодиоды	Фасад в осях 1-5 (фриз)	0,5 x 8,1 м	+ 5,660
РК 5		4	Внутренне - светодиоды	Фасад в осях 1-5 (фриз)	0,5 x 6,5 м	+ 5,660
РК 6		2	Внутренне - светодиоды	Фасад в осях Д-А (фриз)	0,5 x 4,1 м	+ 5,660
РК 7		4	Внутренне - светодиоды	Фасад в осях Д-А (фриз)	0,5 x 4,3 м	+ 5,660
РК 8		1	Внутренне - светодиоды	Фасад в осях Д-А (фриз)	0,5 x 38,0 м	+ 5,660
РК 9		1	Внутренне - светодиоды	Фасад в осях Д-А (фриз)	0,5 x 2,3 м	+ 5,660
РК 10	Кронштейн	3	Внутренне - светодиоды	Фасад в осях Д-А (фриз)	0,7 x 0,7 м	+ 5,660
РК 11		2	Внутренне - светодиоды	Фасад в осях 3-1	0,7 x 0,7 м	+ 5,660

Ведомость перспективных информационных конструкций

ИК 1	Табличка	2	Отсутствует	Фасад в осях 1-5	0,3 x 0,4 м	+ 0,800
ИК 2		1	Отсутствует	Фасад в осях 1-5	0,3 x 0,4 м	+ 1,200
ИК 3		2	Отсутствует	Фасад в осях 1-5	0,3 x 0,4 м	+ 1,600
ИК 4		5	Отсутствует	Фасад в осях 1-5	0,3 x 0,4 м	+ 1,900
ИК 5		1	Отсутствует	Фасад в осях А-В	0,3 x 0,4 м	+ 2,000
ИК 6		1	Отсутствует	Фасад в осях А-В	0,3 x 0,4 м	+ 2,400
ИК 7		2	Отсутствует	Фасад в осях Б-Д	0,3 x 0,4 м	+ 1,900
ИК 8		6	Отсутствует	Фасад в осях Б-Д	0,3 x 0,4 м	+ 1,340
ИК 9		2	Отсутствует	Фасад в осях Д-А	0,3 x 0,4 м	+ 1,600
ИК 10		4	Отсутствует	Фасад в осях Д-А	0,3 x 0,4 м	+ 0,900
ИК 11		3	Отсутствует	Фасад в осях 5-2	0,3 x 0,4 м	+ 1,400
ИК 12		2	Отсутствует	Фасад в осях 5-2	0,3 x 0,4 м	+ 2,100

Ведомость прочих перспективных конструкций

ИК 13	Указатель с наименованием улицы и номером дома	1	Отсутствует	Фасад в осях 1-5	0,35 x 1,90 м	+ 6,000
ИК 14		1	Отсутствует	Фасад в осях Д-А	0,35 x 1,90 м	+ 6,000

Выполнил	Болотских	Подпись	Дата	Административное здание Здание по адресу: Ленинский район, Проспект Карла Маркса, д. 30		
Проверил	Воронин	<i>[Подпись]</i>	03.21			
		<i>[Подпись]</i>	03.21	Ведомость перспективных информационных и рекламных конструкций	Разработчик	Лист
					ООО "Архитектурное бюро Максима Воронина"	21

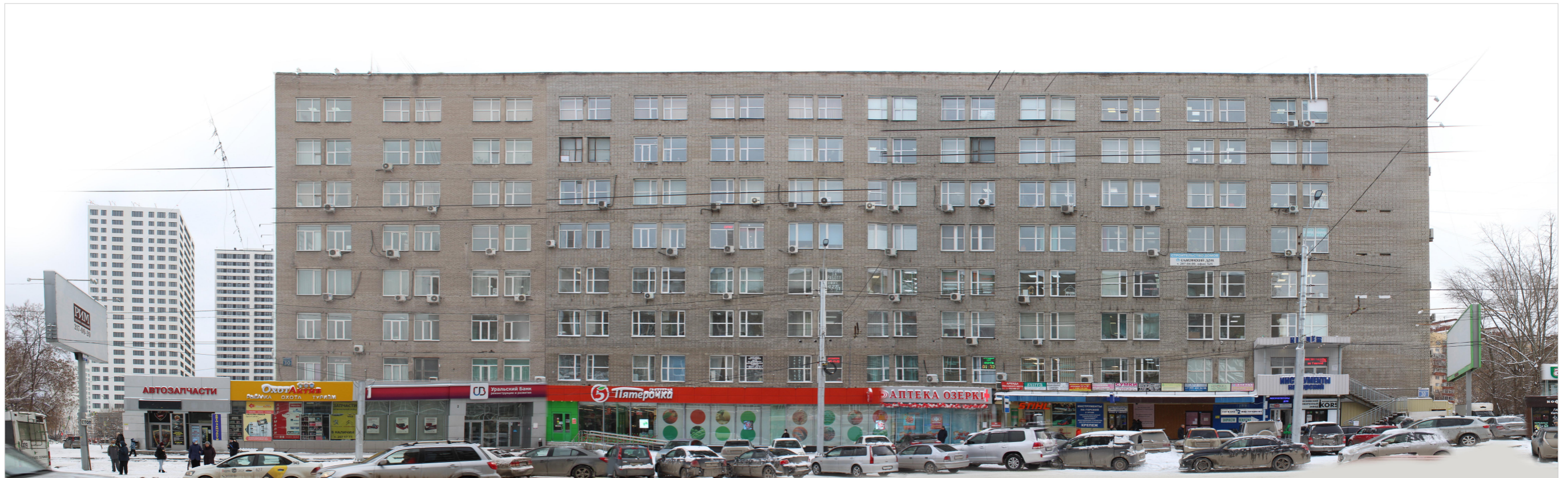

Главный фасад 1-5, выходящий на проспект Карла Маркса



Фасад 5-1



Фасад Д-А

		Подпись	Дата	Административное здание Здание по адресу: Ленинский район, Проспект Карла Маркса, д. 30		
Выполнил	Болотских	<i>[Signature]</i>	03.21			
Проверил	Воронин	<i>[Signature]</i>	03.21	фасадов. Главный фасад, боковые фасады, дворовой фасад, кровля.	ООО "Архитектурное бюро Максима Воронина"	22



Фасад 5-1



Фасад А-Д



Фасад А-Д



Фасад 5-1

		Подпись	Дата	Административное здание Здание по адресу: Ленинский район, Проспект Карла Маркса, д. 30		
Выполнил	Болотских	<i>Болотских</i>	03.21			
Проверил	Воронин	<i>Воронин</i>	03.21	Фотофиксация существующего состояния фасадов. Главный фасад, боковые фасады, дворовой фасад, кровля.	Разработчик	Лист
					ООО "Архитектурное бюро Максима Воронина"	23





Фасад А-Д



Фасад А-Д



Фасад 5-1



Фасад 5-1

		Подпись	Дата	Административное здание Здание по адресу: Ленинский район, Проспект Карла Маркса, д. 30		
Выполнил	Болотских	<i>Болотских</i>	03.21			
Проверил	Воронин	<i>Воронин</i>	03.21	фасадов. Главный фасад, боковые фасады, дворовой фасад, кровля.	ООО "Архитектурное бюро Максима Воронина"	24